

1. Kleiderschränke, -spinde

Spinde aus Edelstahl

- ohne Sitzbank

- mit abgeschrägtem Dach
- je Abteil 1 Kleiderstange mit 3 Haken
- je Abteil 1 Hutablage
- Schließung: vorbereitet für Vorhängeschloss, alternativ: Zylinderschloss mit je 2 Schlüssel
- Standfüße höhenverstellbar - hintere Füße 50 mm nach vorne versetzt (Hohlkehle)

Material: Edelstahl

Abteilmaße: LxBxH 300 x 500 x 1748 mm

Gesamtmaße: LxB 500 x 1903/2085 mm

Ausführungen

Türen: gelochte Türen (Rundlochung)

Artikelnummer	Abteile	Breite
F-001 ES1/OS	1	300 mm
F-002 ES2/OS	2	600 mm
F-003 ES3/OS	3	900 mm
F-004 ES4/OS	4	1200 mm
F-005 ES5/OS	5	1500 mm



F-001 ES1/OS

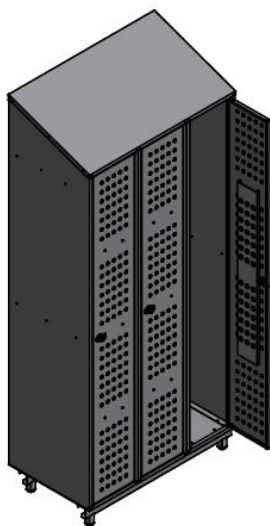

F-003 ES3/OS

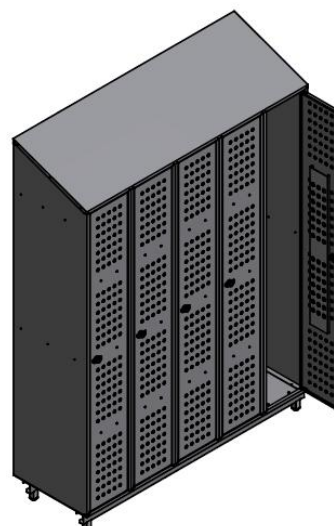

F-005 ES5/OS

Türen: geschlossene Türen mit Lüftungsschlitzen oben und unten

Artikelnummer	Abteile	Breite
F-006 ES1/OS.G	1	300 mm
F-007 ES2/OS.G	2	600 mm
F-008 ES3/OS.G	3	900 mm
F-009 ES4/OS.G	4	1200 mm
F-010 ES5/OS.G	5	1500 mm

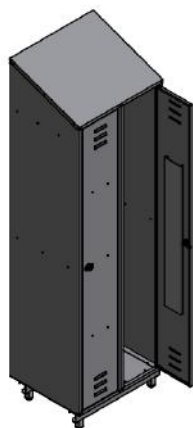

F-007 ES2/OS.G

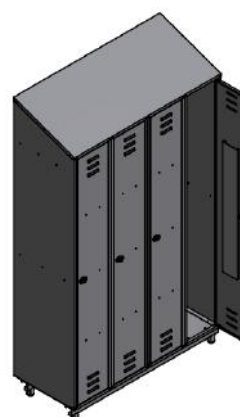

F-009 ES4/OS.G

Türen: Maschengitter (Maschenweite 25 x 25 mm)

Artikelnummer	Abteile	Breite
F-011 ES1/OS.M	1	300 mm
F-012 ES2/OS.M	2	600 mm
F-013 ES3/OS.M	3	900 mm
F-014 ES4/OS.M	4	1200 mm
F-015 ES5/OS.M	5	1500 mm

Edelstahlspinde (je 2 Abteile übereinander)

- ohne Sitzbank

- mit abgeschrägtem Dach
- je Abteil 1 Kleiderstange mit 3 Haken
- obere Abteile mit je 1 Hutablage
- Schließung: vorbereitet für Vorhängeschloss, alternativ: Zylinderschloss mit je 2 Schlüssel
- Standfüße höhenverstellbar - hintere Füße 65 mm nach vorne versetzt (Hohlkehle)

Material: Edelstahl

Abteilmaße: LxBxH: 300 x 500 x 861,5 mm

Gesamtmaße: LxH: 500 x 1903/2085 mm

Ausführungen

Türen: gelochte Türen (Rundlochung)

Artikelnummer	Abteile	Breite
F-016 ES1/2.OS.L	2	300 mm
F-017 ES2/4.OS.L	4	600 mm
F-018 ES3/6.OS.L	6	900 mm
F-019 ES4/8.OS.L	8	1200 mm
F-020 ES5/10.OS.L	10	1500 mm

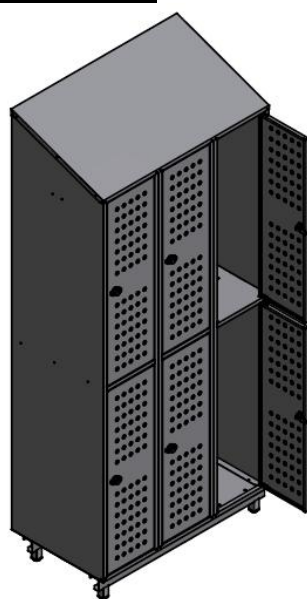

F- 018 ES3/6.OS.L

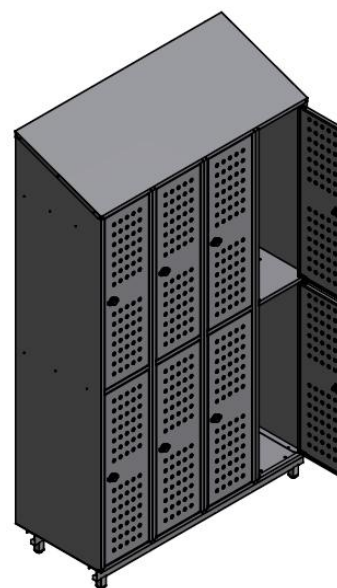

F-019 ES4/8.OS.L

Türen: geschlossene Türen mit Lüftungsschlitzen oben und unten

Artikelnummer	Abteile	Breite
F-021 ES1/2.OS	2	300 mm
F-022 ES2/4.OS	4	600 mm
F-023 ES3/6.OS	6	900 mm
F-024 ES4/8.OS	8	1200 mm
F-025 ES5/10.OS	10	1500 mm

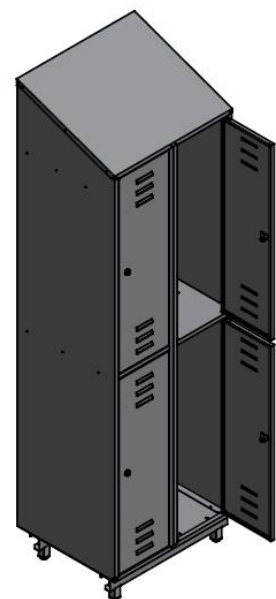

F-022 ES2/4/OS

Türen: Maschengitter (Maschenweite 25 x 25 mm)

Artikelnummer	Abteile	Breite
F-026 ES1/2.OS/M	2	300 mm
F-027 ES2/4.OS/M	4	600 mm
F-028 ES3/6.OS/M	6	900 mm
F-029 ES4/8.OS/M	8	1200 mm
F-030 ES5/10.OS/M	10	1500 mm

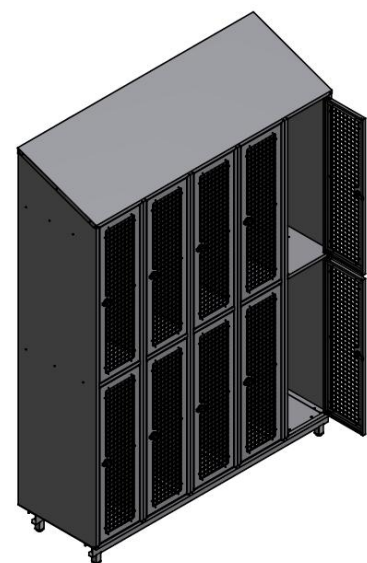

F-030 ES5/10.OS/M

Spinde aus Edelstahl

- mit Sitzbank (Sitzbankauflage: Edelstahl U-Profile)

- mit abgeschrägtem Dach
- je Abteil 1 Kleiderstange mit 3 Haken
- je Abteile 1 Hutablage
- Schließung: vorbereitet für Vorhängeschloss, alternativ: Zylinderschloss mit je 2 Schlüssel
- Standfüße höhenverstellbar - hintere Füße 50 mm nach vorne versetzt (Hohlkehle)

Material: Edelstahl

Abteilmaße: LxBxH: 300 x 500 x 1458 mm

Sitzbank: LxH: 315 x 410 mm

Gesamtmaße: LxH: 500/815 x 1903/2085 mm

Ausführungen

Türen: gelochte Türen (Rundlochung)

Artikelnummer	Abteile	Breite
F-031 ES1/MS	1	300 mm
F-032 ES2/MS	2	600 mm
F-033 ES3/MS	3	900 mm
F-034 ES4/MS	4	1200 mm
F-035 ES5/MS	5	1500 mm

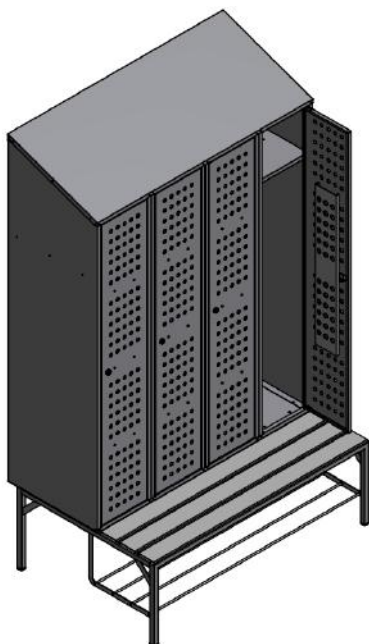

Beispiel F-034 ES4/MS mit zusätzlicher Schuhablage unter der Sitzbank

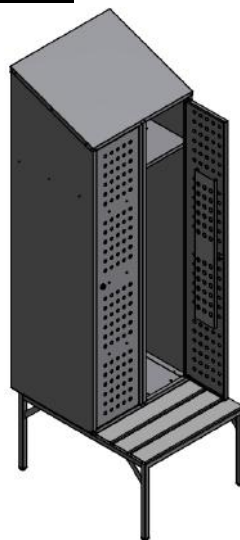

F-032 ES2/M

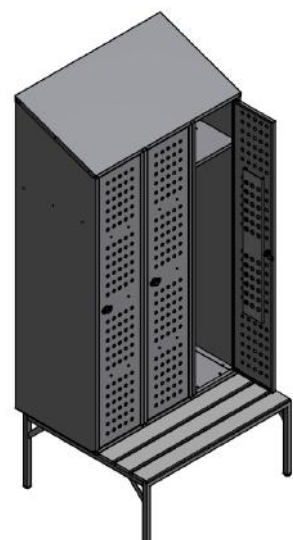

F-033 ES3/MS

Türen: geschlossene Türen mit Lüftungsschlitzen oben und unten

Artikelnummer	Abteile	Breite
F-036 ES1/MS.G	1	300 mm
F-037 ES2/MS.G	2	600 mm
F-038 ES3/MS.G	3	900 mm
F-039 ES4/MS.G	4	1200 mm
F-040 ES5/MS.G	5	1500 mm

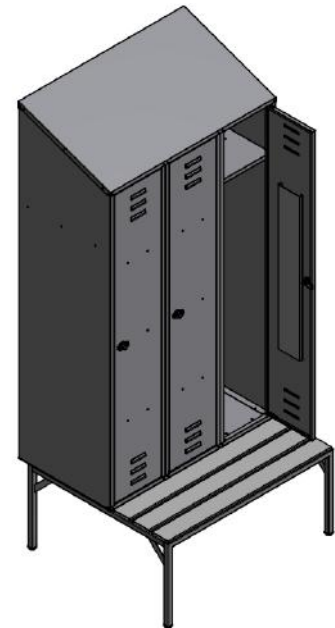

F-038 ES3/MS.G

Türen: Maschengitter (Maschenweite 25 x 25 mm)

Artikelnummer	Abteile	Breite
F-041 ES1/MS.M	1	300 mm
F-042 ES2/MS.M	2	600 mm
F-043 ES3/MS.M	3	900 mm
F-044 ES4/MS.M	4	1200 mm
F-045 ES5/MS.M	5	1500 mm

Spinde aus Edelstahl (je 2 Abteile übereinander)

- mit Sitzbank (Sitzbankauflage: Edelstahl U-Profile)

- mit abgeschrägtem Dach
- je Abteil 1 Kleiderstange mit 3 Haken
- obere Abteile 1 Hutablage
- Schließung: vorbereitet für Vorhängeschloss, alternativ: Zylinderschloss mit je 2 Schlüssel
- Standfüße höhenverstellbar - hintere Füße 50 mm nach vorne versetzt (Hohlkehle)

Material: Edelstahl

Abteilmaße: LxBxH ca. 300 x 500 x 729 mm

Sitzbank: LxH: 315 x 410 mm

Gesamtmaße: LxH 500/815 x 1903/2085 mm

Ausführungen

Türen: gelochte Türen (Rundlochung)

Artikelnummer	Abteile	Breite
F-046 ES1/2.MS	2	300 mm
F-047 ES2/4.MS	4	600 mm
F-048 ES3/6.MS	6	900 mm
F-049 ES4/8.MS	8	1200 mm
F-050 ES5/10.MS	10	1500 mm

Türen: geschlossene Türen mit Lüftungsschlitzen oben und unten

Artikelnummer	Abteile	Breite
F-051 ES1/2.MS.G	2	300 mm
F-052 ES2/4.MS.G	4	600 mm
F-053 ES3/6.MS.G	6	900 mm
F-054 ES4/8.MS.G	8	1200 mm
F-055 ES5/10.MS.G	10	1500 mm











Türen: Maschengitter (Maschenweite 25 x 25 mm)

Artikelnummer	Abteile	Breite
F-056 ES1/2.MS.M	2	300 mm
F-057 ES2/4.MS.M	4	600 mm
F-058 ES3/6.MS.M	6	900 mm
F-059 ES4/8.MS.M	8	1200 mm
F-060 ES5/10.MS.M	10	1500 mm

















Kleiderspinde aus Stahl pulverbeschichtet

Ausführung wie Edelstahlspinde - Artikelnummern beginnend mit **SS**_____

Farbgruppe (Standardfarben)

			
RAL 7035 Lichtgrau	RAL 7032 Kieselgrau	RAL 7031 Blaugrau	RAL 7016 Anthrazitgrau
			
RAL 6027 Lichtgrün	RAL 6011 Resedagrün	RAL 5012 Lichtblau	RAL 5007 Brillantblau
			
RAL 3000 Feuerrot	RAL 1017 Safrangelb		

Farbgruppe (mit Mehrpreis)

			
RAL 9016 Verkehrsweiß	RAL 9010 Reinweiß	RAL 9007 Graualuminium	RAL 9006 Weißaluminium
			
RAL 9005 Tiefschwarz	RAL 6019 Weißgrün	RAL 5024 Pastellblau	RAL 5018 Türkisblau
			
RAL 5014 Taubenblau	RAL 5002 Ultramarinblau	RAL 3015 Hellrosa	RAL 2004 Reinorange
			
RAL 2002 Blutorange	RAL 1034 Pastellgelb	RAL 1018 Zinkgelb	RAL 1015 Hellelfenbein

Farbabweichungen sind aus anzeigetechnischen Gründen möglich!

2. Wäscheschränke,- fächer und -regale

F-061 WS

Schmutzwäscheschrank

- mit abgeschrägtem Dach
- mit einer Flügeltür mit integrierter Einwurflappe
- Schließung: Drehriegelverschluss

Material: Edelstahl 1.4301

Maße: LxBxH ca. 810 x 550 x 1850/2000 mm

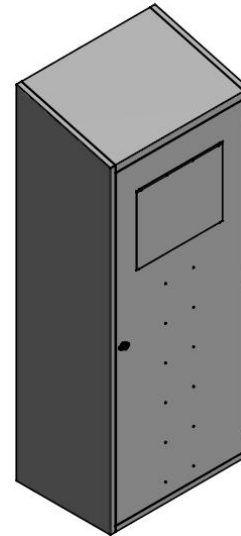

F-062 WSFOxx

Wäscheregal für frische Arbeitskleidung

- je 5 Fächer übereinander
- mit abgeschrägtem Dach
- Rückwand geschlossen
- Standfüße höhenverstellbar - hintere Füße 50 mm nach vorne versetzt (Hohlkehle)

Material: Edelstahl 1.4301

Fachmaße: LxBxH ca. 300 x 450 x 360 mm,

Gesamtmaße: LxH ca. 450 x 1975/2155 mm



Artikelnummer	Fächer	Breite
F-063 WSFO10	10	630 mm
F-064 WSFO15	15	930 mm
F-065 WSFO20	20	1230 mm
F-066 WSFO25	25	1530 mm

Ausführungen auch in anderen Fachmengen sowie in Stahl pulverbeschichtet lieferbar!

Spinde und Materialschränke

F-0 XXX WSFxx

Wäschefächer/Wertsachenfächer abschließbar

- je 6 Fächer übereinander
- mit abgeschrägtem Dach
- zur Wandbefestigung
- Rückwand geschlossen
- Schließung: Zylinderschloss mit je 2 Schlüssel

Material: Edelstahl 1.4301

Fachmaße: LxBxH ca. ca. 300 x 300 x 300 mm

Gesamtmaße: LxH ca. 330 x 1903/2085 mm

Artikelnummer	Fächer	Breite
F-067 WSF6	6	330 mm
F-068 WSF12	12	630 mm
F-069 WSF18	18	930 mm

Ausführungen auch in anderen Fachmengen sowie in Stahl pulverbeschichtet lieferbar!



3. Trockenschränke

Trockenschrank für Schürzen auf Schürzenbügel, Kleidung, Helme und Schuhe/Stiefel mit Flügeltüren mit Knebelvorreiber und mit abgeschrägtem Dach

Der energiesparende Trockenschrank ist mit einem Hochleistungswarmluftgebläse ausgestattet. Die kurze Trocknungszeit verhindert die Förderung der Keimbildung in der Schürze. Durch die hohe Luftumwälzung wird der Raum, in dem sich der Trockenschrank befindet, von schlechten Gerüchen befreit.

Der Trockenschrank verfügt über eine 7-Tage-Wochenzeitschaltuhr (Siemens Logo), welche pro Tag mit 4 Ein- und Ausschaltzeiten programmiert werden kann. Am Trockenschrank ist ein Schalter angebracht, wo Sie zwischen Manueller oder Automatik Schaltung wählen können.

Technische Daten:

Material: Edelstahl 1.4301

Maße: LxBxH - je nach Ausführung

höhe Standfüße 50 mm, hintere Standfüße 50 mm nach vorne versetzt (Hohlkehle)

Elektroanschluss: 230 V, 50 Hz, 2000 W

Trocknungstemperatur: ca. 30-40°C (abhängig von der Raumtemperatur)

Trocknungsdauer: 20- 90 Minuten (geringe Trocknungszeit durch die hohe Luftumwälzung)

Mögliche Option (gegen Mehrpreis)

UVC Entkeimung für Stiefeltrockner, vernichtet geräuschlos und wirkungsvoll Bakterien und Viren mittels 1 UVC-Röhre. Durch die gewählte Strahlungsintensität werden in wenigen Sekunden optimale Ergebnisse erzielt. Leistung: 36 W, 320 mA.

Beispiele - Ausführungen:

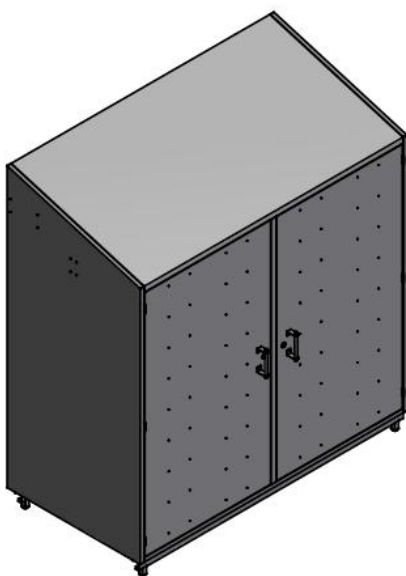

für 20 Schürzen auf Schürzenspreizbügel
Maße: LxBxH 2000 x 1000 x 1900/2200 mm

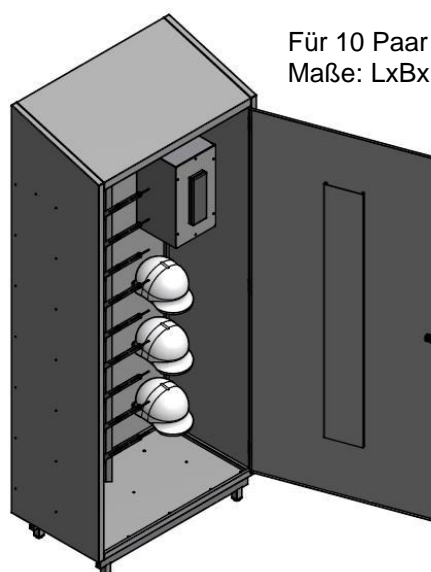

Für 10 Paar Handschuhe und 3 Helme
Maße: LxBxH 900 x 500 x 1790/2125 mm

Für 7 Paar Handschuhe (Wandbefestigung)
Maße BxTxH 350 x 400 x 1110/1220 mm

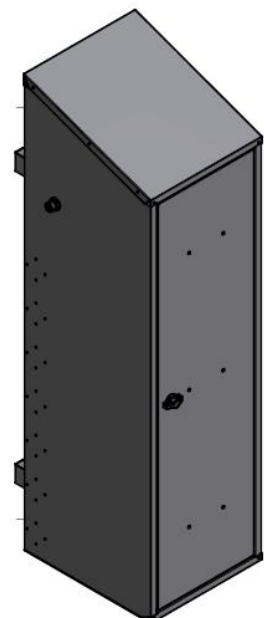

Weitere Ausführungen auf Anfrage!

4. Messerkorbaufbewahrungsschränke

Schrank zur Aufbewahrung von Messerkörben, zum Einhängen von Messerkörben, mit höhenverstellbaren Standfüßen, Abstand der Korbträger 145 mm

Material: Edelstahl 1.4301

Größen und Ausführung der Aufbewahrungsschränke für Messerkörbe sind abhängig von der Anzahl und Größe der eingesetzten Messerkörbe!

Mögliche Option (mit Mehrpreis)

UVC Entkeimung, vernichtet geräuschlos und wirkungsvoll Bakterien und Viren mittels 1 UVC-Röhre. Durch die gewählte Strahlungsintensität werden in wenigen Sekunden optimale Ergebnisse erzielt. Leistung: 36 W, 320 mA.

Beispiele Ausführungen:

F-070 MKS

Für 12 Stück Messerkörbe Typ: MHB4/2HI
Maße: (außen) LxBxH ca. 600 x 500 x 1800 mm

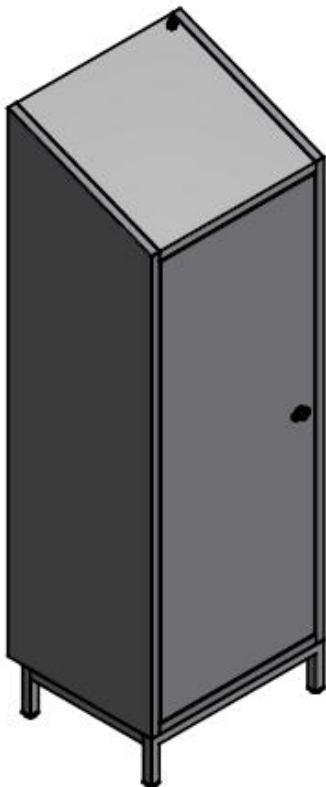

Für 32 Stück Messerkörbe Typ: MHB4/2HI
Maße: (außen) LxBxH ca. 1200 x 500 x 1800 mm

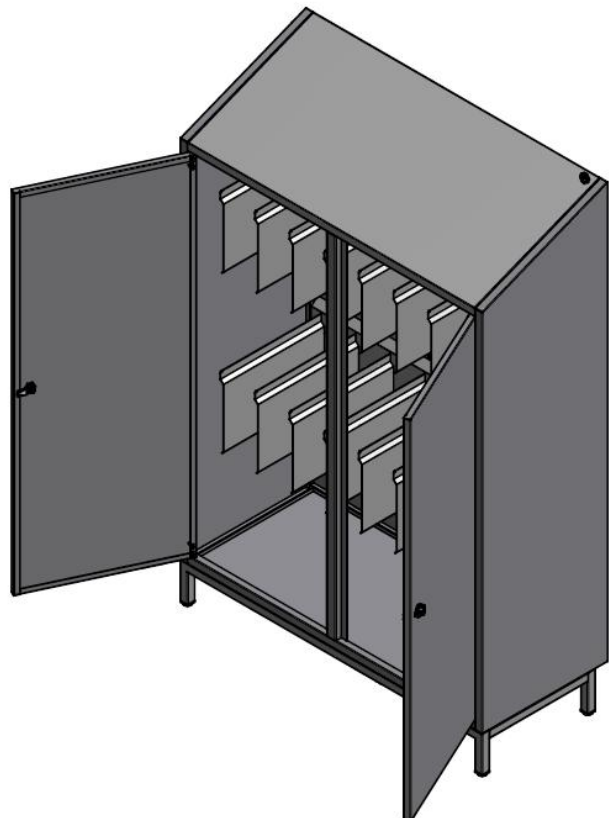

5. Materialschränke aus Edelstahl

Material- und Putzmittelschränke, Stehpulte

Materialschränke, Putzmittelschränke und Stehpulte diverse Ausführungen auf Anfrage lieferbar.

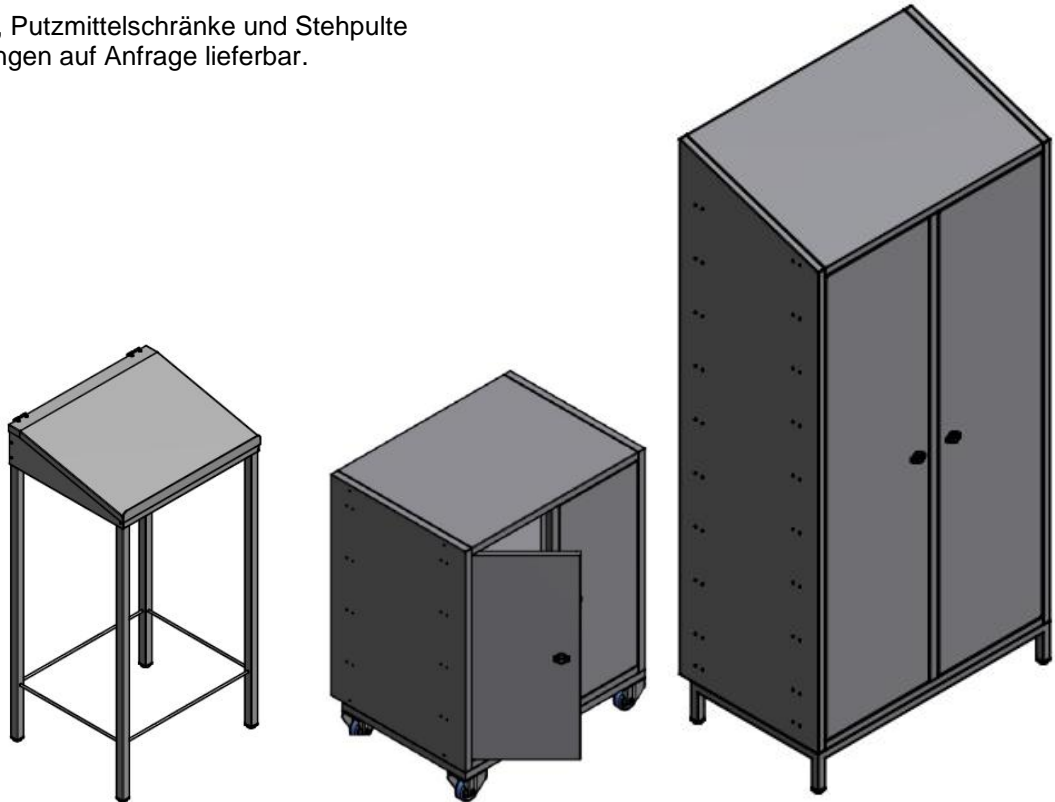

F-071 PC-Schränke

Schränke für PC oder anders Zubehör diverse Ausführungen auf Anfrage lieferbar.

